



Nr. înreg. 235UIP/13.02.2014

**ANUNT DE PARTICIPARE LA PROCEDURA DE ATRIBUIRE A CONTRACTULUI PENTRU
ACHIZITIA DE: LUCRARI DE REALIZARE INFOCHIOSCURI 4 LOCATII SI AMENAJARE 4
TRASEE TEMATICE**

1. Denumirea, adresa, numarul de fax, adresa de e-mail a autoritatii contractate.

Denumirea autorității contractante: R.N.P. Romsilva – Administratia Parcului National Piatra Craiului RA

Adresa: Str Toplita nr. 150 loc Zarnesti jud Brasov Cod 505800

Telefon : 0268223165 fax : 0268223008

E-mail : office@pcrai.ro

Reprezentant legal: MIRCEA VERGHELET – Director Parc

2. Obiectul contractului

Achizitia de servicii dupa cum urmeaza:

Realizare infochioscuri 4 locatii si amenajarea a 4 trasee tematice; CPV:

Valoarea estimată a achiziției: 127.298,19 lei fără TVA

3. Termenul de depunere a ofertei: 27.02.2014 ora 10:00

4. Adresa la care trebuie transmise ofertele: Str Toplita nr. 150 loc. Zarnesti jud. Brasov cod 505800

5. Limba in care trebuie redactate ofertele: romana

6. Procedura de atribuire a contractului: achizitie directa, conform articolului 19 din Ordonanta de urgenta nr. 34/2006 privind atribuirea contractelor de achizitie publica, a contractelor de concesiune de lucrari publice si a contractelor de concesiune de servicii

7. Informatii suplimentare privind contractul - se vor obtine pe e-mail/fax ca urmare a unei solicitari din partea ofertantului

8. Deschiderea ofertelor: are loc in ziua de 27.02.2014 ora 12:00 la sediul autoritatii contractante, Str Toplita nr. 150 loc Zarnesti jud Brasov. La deschiderea ofertelor vor putea fi prezenti reprezentantii autorizati ai operatorilor economici care doresc sa participe si care vor prezenta imputernicire in acest sens.



9. Criterii minime de calificare

Criteriile de calificare vizează:

- **condițiile personale**, respectiv situația personală a ofertantului și **capacitatea de exercitare a activității profesionale**,

Condiții personale:

Situația personală a candidatului sau ofertantului ;

Ofertanții trebuie să probeze că nu se află într-una din situațiile prevăzute la art. 180 ,181 și 69¹ din OUG 34/2006.

Capacitatea de exercitare a activității profesionale ;

Ofertanții trebuie să fie persoane juridice având capacitatea necesară pentru îndeplinirea contractului.

Ofertanții vor depune **certificat constatator** nu mai vechi de 60 de zile în original sau copie legalizată.

10. Criteriul aplicat pentru atribuirea contractului de achiziție este prețul cel mai scăzut.

11. Data trimiterii spre publicare a Invitației de participare: 13.02.2014

Anexat caietul de sarcini.

Responsabil legal,

Director

Mircea Verghelet



CAIET DE SARCINI

**Denumire contract: Execuție infochioșcuri 4 locații și amenajarea
celor 4 trasee tematice**

Cod CPV: 77310000-6, 45422100-2

**Beneficiar: RNP Romsilva – Administratia Parcului National Piatra
Craiului RA**

1. INFORMATII GENERALE

1.1. Obiectul contractului de lucrari/prestari servicii: executia a 4 infochioscuri care vor fi montate in locatii diferite si amenajarea a patru trasee tematice in Parcul National Piatra Craiului.

Natura lucrarilor/serviciilor care trebuie achizitionate este :

- **Executie infochioscuri (4 locatii)**
- **Amenajarea a 4 trasee tematice**

1.2. Autoritatea contractantă: Administratia Parcului National Piatra Craiului RA

1.3. Sursa de finantare: FEDR prin intermediul POS Mediu.

1.4. Locatia lucrarilor/serviciilor:

1.4.1 Locatia infochiscurilor

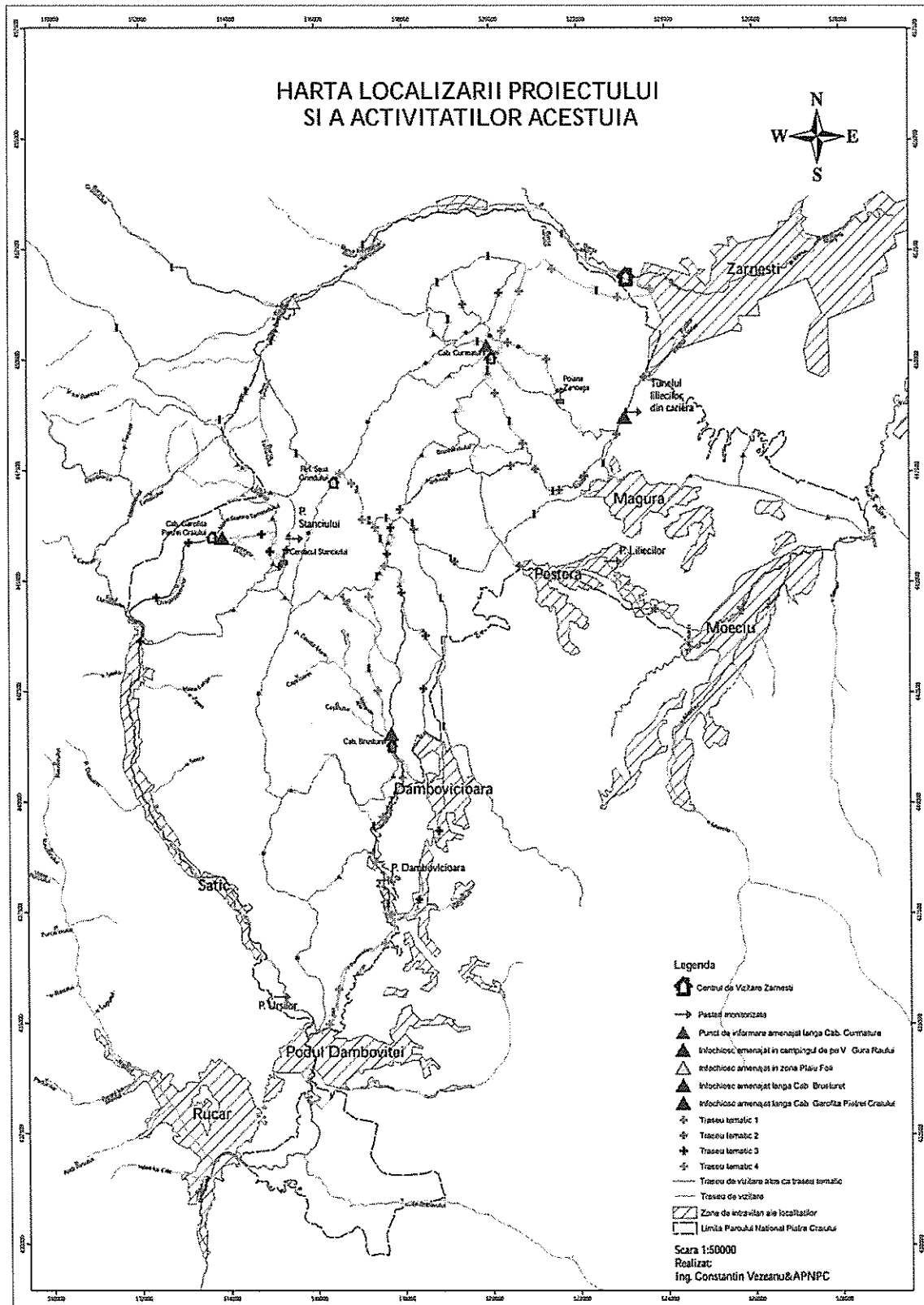

1.4.2 Locatia panourilor si traseelor

- a) **Traseul 1** pornește din partea nord-estică a parcului de la Centrul de Vizitare al PNPC din Zărnești (județul Brașov), străbate o fineață bogată în specii, îndreptându-se spre sud-est. Traseul străbate pădurea, urcând prin Valea Crăpăturii, mărginită de habitate de stâncării până în Șaua Crăpăturii. De aici vizitatorul se va îndrepta spre Cabana Curmătura. Traseul are o lungime de aproximativ 6.39 km.

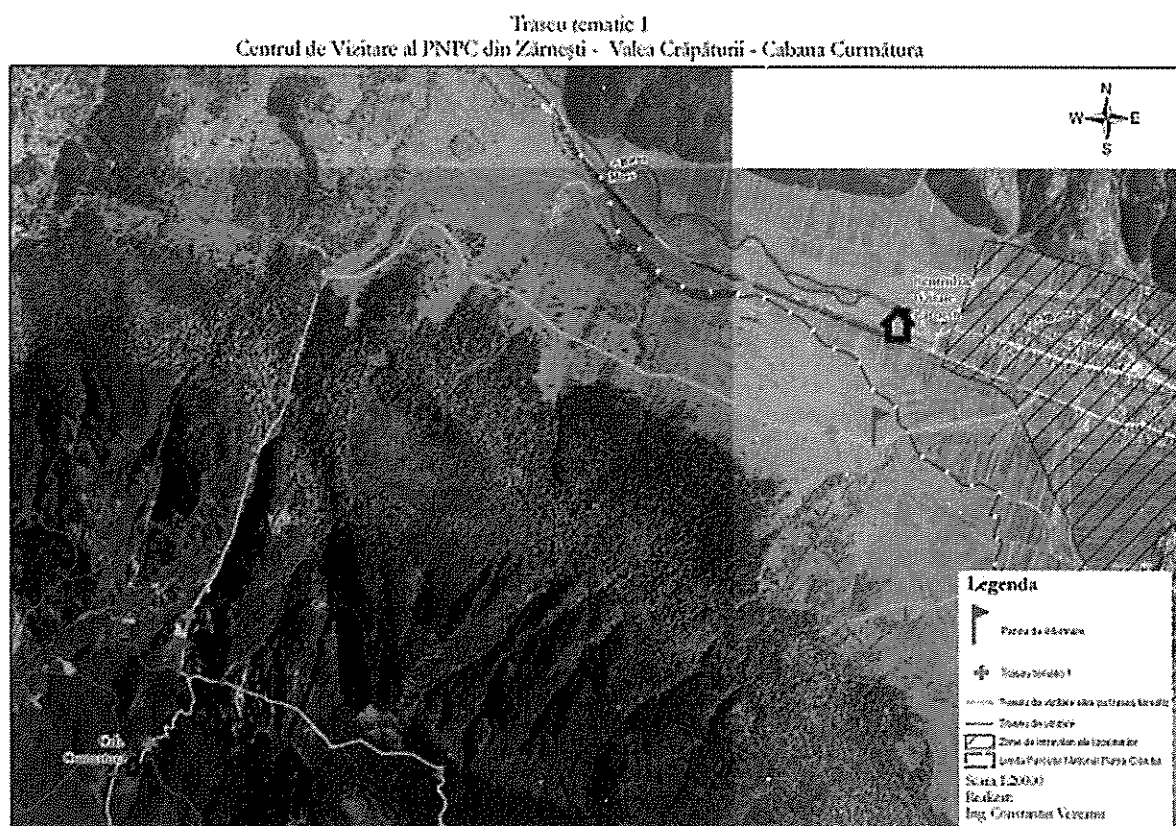

- b) **Traseul 2** pornește din zona de nord a parcului spre sud-vest, din Zărnești (județul Brașov), principala poartă de intrare a vizitatorilor în parc, trece pe lângă info-chioșcul de pe Valea Râului Mare, pătrunzând în spectaculoasele Chei (Prăpăstii) ale Zărneștiului. În continuare traseul urmează drumul forestier, spre nord-vest, străbătând pădurea până la cabana Curmătura, prilejul unui popas. De aici vizitatorul va urca spre vârful Piatra Mică, zonă cu o mare deschidere, un bun prilej pentru observarea zonei subalpine precum și a peisajului parcului. De aici traseul coboară spre vest, apoi străbate pășunea Zănoaga și revine la Cabana Curmătura. Traseul are o lungime de aproximativ 10.7 km.

Traseu tematic 2
 Zărnești – Prăpăștiile Zărneștiului – Cabana Curmătura – Pietra Mică – Zănoaga

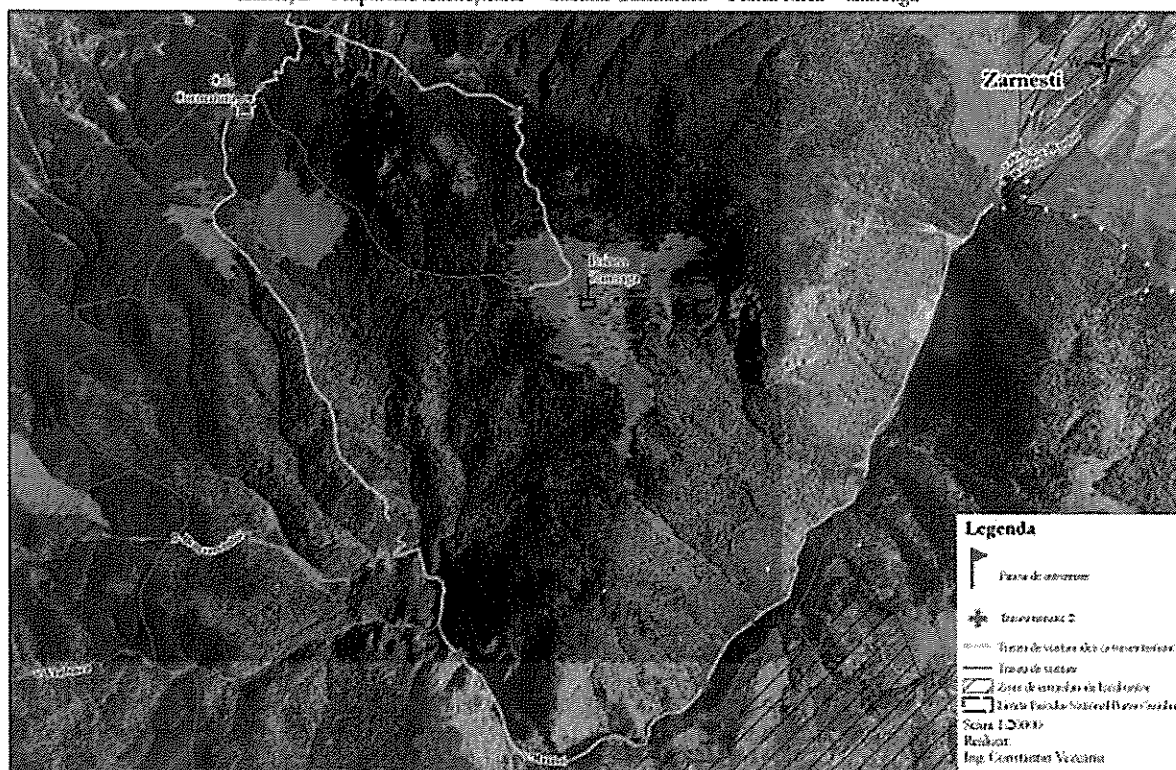

c) **Traseul 3** pornește din zona de sud a parcului spre nord, din localitatea Sățic (județul Argeș), urmând apoi spre nord-est Valea Dragoslovenilor până la Cabana Garofița Pietrei Craiului, trecând pe lângă info-chioșcul de la Garofița Pietrei Craiului. De aici, vizitatorul va urca, spre est, prin pădure, ajungând la Cerdacul Stanciului, o formațiune exocarstică spectaculoasă. De aici vizitatorul se va putea întoarce la Cabana Garofița Pietrei Craiului. Traseul are o lungime de aproximativ 6.14 km.

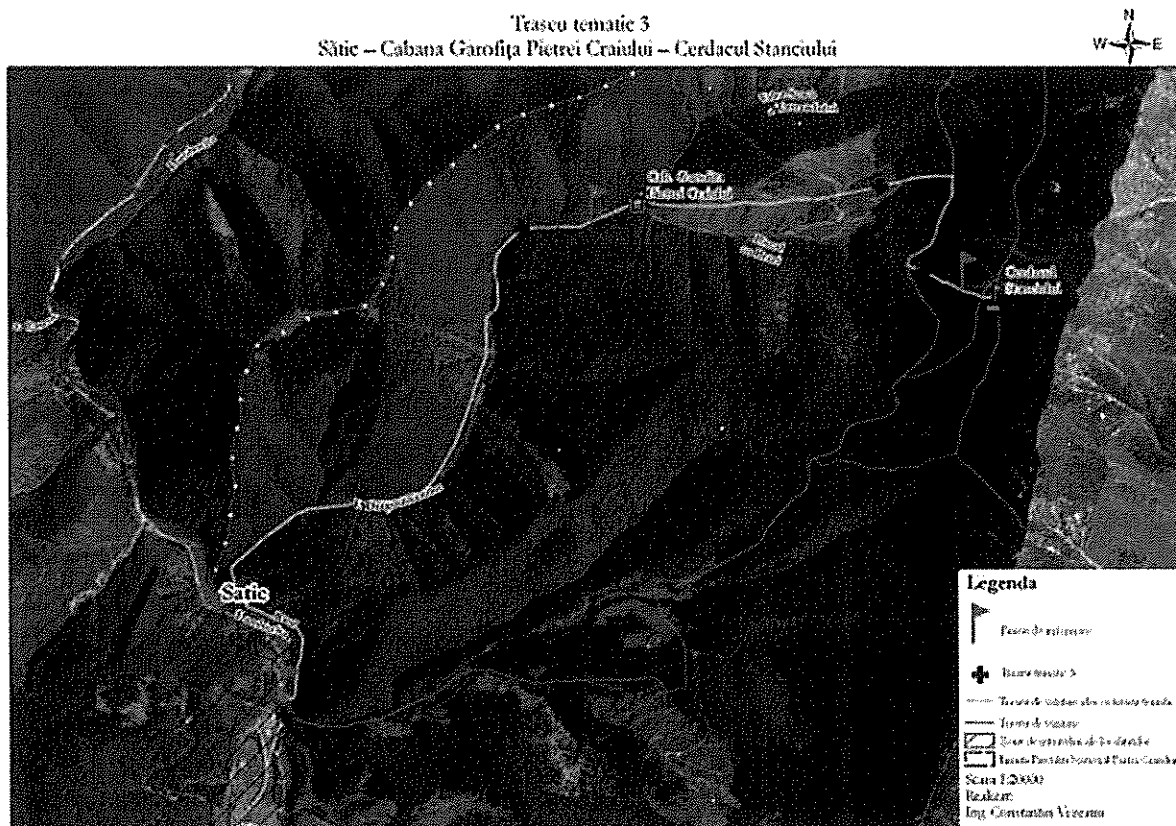

d) **Traseul 4** pornește din zona de sud a parcului spre nord, din localitatea Dâmbovicioara (județul Argeș), traversând cheile Dâmbovicioarei unde este localizată și cunoscuta Peșteră Dâmbovicioara, urmând apoi spre nord-est cheile și valea Brusturetilui până la Cabana Brustuet, trecând pe lângă info-chioșcul de la Brusturet. De aici traseul urcă prin pădure, ajungând la refugiul Grind, situat la începutul urcușului spre vârf. De aici vizitatorii mai bine antrenați pot urca spre refugiul de la Șaua Grind pentru a observa zona subalpină și peisajul parcului. Traseul are o lungime de aproximativ 15 km.

Traseu tematic 4
 Dâmbovicioara – Brusturet – Grind – Șaua Grind

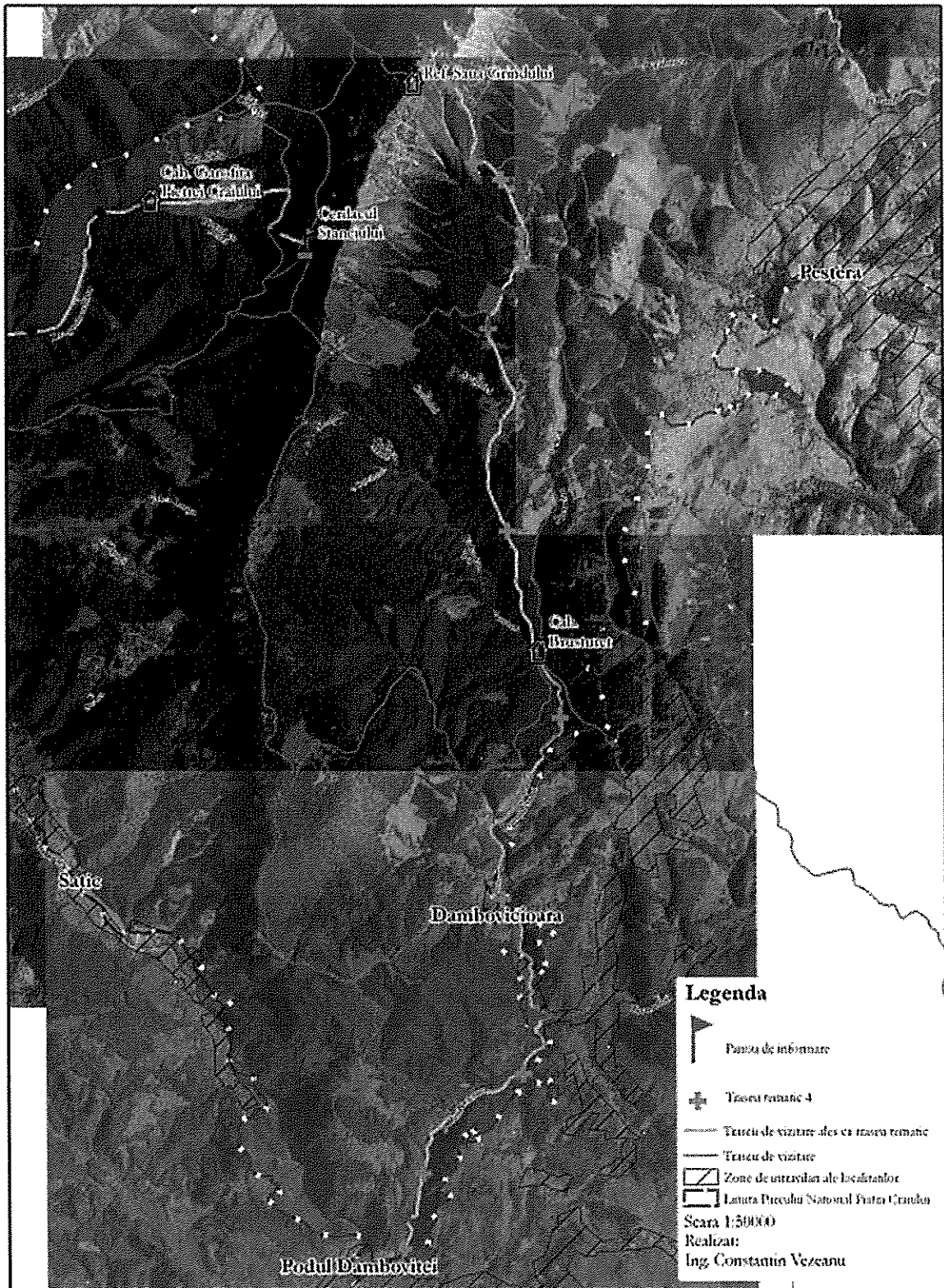

1.5. Vizitarea amplasamentului lucrarilor/serviciilor

Pentru mai multe detalii privind locatia lucrarilor/serviciilor va puteti adresa autoritatii contractante.

Autoritatea contractanta recomanda realizarea de vizite in teren pentru identificarea locatiilor si crearea unei imagini de ansamblu privind natura lucrarilor/serviciilor. Ofertantii vor suporta toate costurile legate de vizitarea amplasamentelor.

1.6. Perioada de realizare a lucrarilor/serviciilor: 10 luni de la data ordinului de incepere a lucrarilor/serviciilor.

2. DESCRIEREA LUCRARILOR

2.1 Executie infochioscuri – 4 locatii

Specificatii tehnice minimale sunt cuprinse in memoriului tehnic anexat prezentului caiet de sarcini.

2.2 Amenajarea traseelor tematice

Amenajarea presupune realizarea si instalarea in teren a panourilor informative (18 bucati), a sagetilor indicatoare (20 bucati), a placutelor de avertizare (20 bucati) si marcarea traseului pe toata lungimea cu semne corespunzatoare marcajului existent.

Ramele panourilor vor fi realizate din lemn sau alt material care ofera o rezistenta superioara lemnului si vor avea dimensiunea de 120x90 cm.

Sagetiile indicatoare vor fi realizate din lemn gravat baituit si lacuit.

Stabilirea exacta a amplasarii sagetilor, placutelor si panourilor se va face impreuna cu autoritatea contractanta printr-o vizita in teren dupa semnarea contractului.

3. CERINTELE AUTORITATII CONTRACTANTE PRIVIND INTOCMIREA OFERTEI TEHNICE

a. Lista echipei de executie. Echipa de executie trebuie sa contina cel putin:

- un coordonator lucrari/servicii
- un tamplar
- un dulgher

Pentru fiecare membru al echipei se va prezenta cate un CV si declaratie de disponibilitate.

b. Calendarul executiei

c. Defalcarea tarifelor de executie pe categorii de lucrari/servicii

d. Alte informatii considerate semnificative pentru evaluarea corespunzătoare a propunerii tehnice.

Pentru intrebari si informatii suplimentare ofertantii se vor adresa autoritatii contractante – persoana de contact ec. Adrian Ciurea, tel. 0730 653 746, email: adic@pcrai.ro.

PROIECT: CONSTRUIRE FOIȘOARE INFORMARE
PARC NAȚIONAL PIATRA CRAIULUI

BENEFICIAR: RNP ROMSILVA – ADM. PARC PIATRA CRAIULUI

PROIECTANT : S.C. FIRȚA DESIGN S.R.L.



BORDEROU

A. PIESE SCRISE

- Memoriu proiectare generală
- Deviz estimativ

B. PIESE DESENATE

- | | |
|--------------------|--------|
| - Plan parter | A – 03 |
| - Plan învelitoare | A – 04 |
| - Secțiune A – A | A – 05 |
| - Secțiune B – B | A – 06 |
| - Fațada laterală | A – 07 |
| - Perspectiva 1 | A – 08 |
| - Perspectiva 2 | A – 09 |

ÎNTOCMIT,
Ing. Firța D.



Proiect: CONSTRUCTIE FOISOR DE INFORMARE PARCUL NATIONAL PIATRA CRAIULUI
BENEFICIAR: ADMINISTRATIA PARCULUI NATIONAL PIATRA CRAIULUI

MEMORIU DE PROIECTARE GENERALA

DENUMIREA LUCRARI : „CONSTRUIRE FOISOARE INFORMARE”
PARCUL NATIONAL PIATRA CRAIULUI
loc. ZARNESTI, judetul BRASOV

BENEFICIAR : RNP ROMSILVA Administratia Parcului
National Piatra Craiului

NUMARUL CONTRACTULUI : 01/FEB. 2011

FAZA DE PROIECTARE : D.T.

VALOARE DE INVESTITIE : 25500 RON

1 DATE GENERALE ALE OBIECTIVULUI

1.1. Scopul si importanta obiectivului

La solicitarea beneficiarului **RNP ROMSILVA Administratia Parcului National Piatra Craiului**, s-a întocmit documentația pentru executia a unui numar de 4 foisore cu rol de informare turistica, executate din lemn rotund, amplasate in perimetrul **Parcului National Piatra Craiului**

Prezenta documentație s-a întocmit pe baza elementelor de tema stabilite de beneficiar, respectând reglementările legislației in vigoare.

Amplasamentul foisoarelor este in Parcului National Piatra Craiului, in perimetrul rezervatiei si va fi stabilit de catre beneficiar, in zone relativ plate, deschise, in apropierea drumurilor si traseelor turistice.

1.2 Accese si organizare arhitecturala urbanistica

Constructiile vor fi provizorii, se vor executa numai din lemn rotund, in stil traditional neagresand in nici un fel peisajul natural existent.

1.3. Gabarite

Gabaritele propuse sunt următoarele:
Imobilul se încadrează in categoria **clădirilor mici-provizorii**.

- inaltimea maxima 5,850 m fata de cota terenului natural
- regim de inaltime P
- lungimea maxima este de 6.0 m .
- latimea maxima de 6.0 m
- suprafata construita locuinta = **23,0 mp.**

2. ARHITECTURA

2.1. Date constructive

Constructia se afla amplasata pe terenul **Parcului National Piatra Craiului** in zone stabilite numai de catre beneficiar, fara a influenta mediul inconjurator.

Foisorul avand un regim de inaltime –parter, se incadreaza in gabaritele stabilite de catre beneficiar, este o constructie provizorie cu rol de informare turistica.

Va fi executat numai din materiale traditionale lemn semibrut, cu specific forestier.

Forma in plan regulata hexagonala cu raza de 3,0 m.

In jurul axului central vor fi amplasate radial trei panouri de informare, executate tot din lemn, fiecare avand o suprafata de 1,2 mp.

Acestea, impreuna cu trei banci din lemn masiv amplasate in perimetrul hexagonului, vor fi protejate de o sarpanta sustinuta de sase stalpi amplasati in varfurile hexagonului.

Invelitoarea va fi tot din lemn, din elemente de tip sita sau sindrila de rasinoase.

Elementele principale constructive ale foisorului pentru informare sunt:

- Fundatii izolate ancorate in pamant
- soclu si grinzi de lemn masiv
- pardoseala din dulapi de rasinoase
- stalpi de sustinere din bile de lemn masiv
- sarpanta din capriori si contravantuiri de lemn rotund
- astereala din scandura de rasinoase
- invelitoare din lemn de rasinoase.

Toate elementele constructive ale foisorului de informare , elemente din lemn, vor fi protejate contra incendiilor prin lucrari de ignifugare cat si contra umezelii si daunatorilor prin baituiri succesive cu solutii speciale in acest sens.

La intocmirea documentatiei s-au respectat prevederile referitoare la prevenirea si stingerea incendiilor cuprinse in „Normativele tehnice de proiectare si realizare a constructiilor privind protectia la actiunea focului” indicator P118/99

Proiect: CONSTRUCTIE FOISOR DE INFORMARE PARCUL NATIONAL PIATRA CRAIULUI
BENEFICIAR: ADMINISTRATIA PARCULUI NATIONAL PIATRA CRAIULUI

La conformarea si dimensionarea elementelor de constructie s-au respectat masurile de protectie la foc stabilite prin normativele tehnice in vigoare.

3. CONCLUZII

In baza temei de proiectare primite de la beneficiar, a fost intocmita aceasta documentatie, in conformitate cu normele de proiectare aflate in vigoare si in stransa concordanta cu specificul amplasamentului acestora. Atasat memoriului va fi documentatia tehnico-economica necesara executiei .

Intocmit,
ING. FIRTA D



OBIECTIV: 2. INV0002. Folsor de lemn
OBIECTUL: 2.1. INV0002.OB1. Lucrari constructii
CATEGORIA DE LUCRARI: 2.1.1. INV0002.OB1.Dev001. Lucrari constructii folsor de lemn

LISTA cu cantitati de lucrari pe categorii de lucrari

SECTIUNEA TEHNICA

SECTIUNEA FINANCIARA

23-Mar-11

0	1	2	3	4	5	6	7	8	9	10
Num.	Simbol	Capitolul de lucrari	U.M. Cantitatea	Pretul unitar (exclusiv TVA)	Material (exclusiv TVA)	Manopera (exclusiv TVA)	Utilaj (exclusiv TVA)	Transport (exclusiv TVA)	TOTALUL (exclusiv TVA)	
1	CO19B1	Piloți scurți, din lemn rotund de rasinos de 18cm ASIMILAT	m	98,34	6 = 4 x 5b	7 = 4 x 6c	8 = 4 x 5d	9 = 4 x 5e	10 = 4 x 5a	
					- Lei -	- Lei -	- Lei -	- Lei -	- Lei -	
1.1	+ 2900568	Lemn rot cons fur nec rasinos min 1m D sub min 18cm s4342 ASIMILAT								
2	CO21A1	Schelet din Lemn brut rotund de foioase pentru inc constructii (turale) și din rigle de foioase executat la parți ASIMILAT	mc	13,00						
2.1	+ 2900568	Lemn rot cons fur nec rasinos min 1m D sub min 18cm s4342 ASIMILAT								
3	CO23A1	Astereala de lemn scindur de rasinos de 20mm mp grosime ASIMILAT	mp	31,60						
4	CO28A1	Podeta peste grinză în pod din rasinos de 20mm mp grosime ASIMILAT	mp	23,00						

Identificator 1

Identificator 2

CATEGORIA DE LUCRARI: [2.1.1]INV0002.DB1.Dav001 - lucrari constructii foisor de lemn

0	1	2	3	4	5	6 = 4 x 5b	7 = 4 x 5c	8 = 4 x 5d	9 = 4 x 5e	10 = 4 x 5a
CE17A1	Scaunță din lemn la acoperșuri simple și scune la învelitori ușoare	mp	31,60							
				Manopera:						
				Utilaj:						
				Transport:						
5.1	+ 2900668	Lemn rot cons. ruc nec. rasinos. 1m ³ în D sub. mc min 18cm s4342 ASIMILAT	mp	31,60						
				Material:						
				Manopera:						
				Utilaj:						
				Transport:	0,41					
6	CE1191	Învelitoare din șindriță sau șifă bătuță pe șipci și așezată în 3 rânduri, din șindriță	mp							
				Material:						
				Manopera:						
				Utilaj:						
				Transport:						
6.1	+ 2946270	Șta din rasin 10,35m gros 7,0mm lat 70-140mm ASIMILAT	buc	2,370,00						
				Transport:						
7	CN09D+	Protecția suprafețelor expuse la intemperii cu DEKO ARGINPOL - emali alchidic termorezistent, aplicat în doua straturi pesupratele din beton grunduite/wopsile	mp	115,90						
				Material:						
				Manopera:						
				Utilaj:						
				Transport:						
8	RP CR19B-1#	ignifugare termale aparenta, executie mecaniz, pe supr protejata antelor contra incendiul (covecile)	mp	145,90						
				Material:						
				Manopera:						
				Utilaj:						
				Transport:						
9	+ 2900668	Banci din lemn rasinos rotund L=1,5 m x 3 bucati ASIMILAT	mc	1,40						
				Transport:						
10	+ 2913572	Cadru panou arisaj 3 buc din lemn rasinos ASIMILAT	mc	0,75						
				Transport:						
11	TRAO2A30	Transportul ruter al materialelor, semifabricatelor cu autocamionul pe dist. = 30 km.	tona	2,00						
				Material:						
				Manopera:						
				Utilaj:						
				Transport:						

Identificator 1

Identificator 2

CATEGORIA DE LUCRARI: [2.1.1][INV0002.OB1.Dev001] - lucrari constructii foisor de lemn
 0 1 2 3 4 5 6 = 4 x 5b 7 = 4 x 5c 8 = 4 x 5d 9 = 4 x 5e 10 = 4 x 5a
 transport auto

Cheltuieli directe:

Recapitulatia: Recapitulatie 2011

Alte cheltuieli directe	
CAS	20,80 %
Sanatate	5,20 %
Somaj	0,50 %
Fond de risc	0,28 %
Camera de munca	0,75 %
Sanatate	0,25 %
Camera de munca	0,85 %

Total Cheltuieli Directe:

Cheltuieli indirecte

Profit

Total General fara TVA:

TVA:

TOTAL GENERAL:

1 EURO = 4.2000 Lei curs la data de 9/1/2010

Raport generat cu programul WinDoc Deviz Web-site: www.deviz.ro E-mail: windoc@scdmagazin.ro Telefon: 0238.407071

Identificator 1

Identificator 2

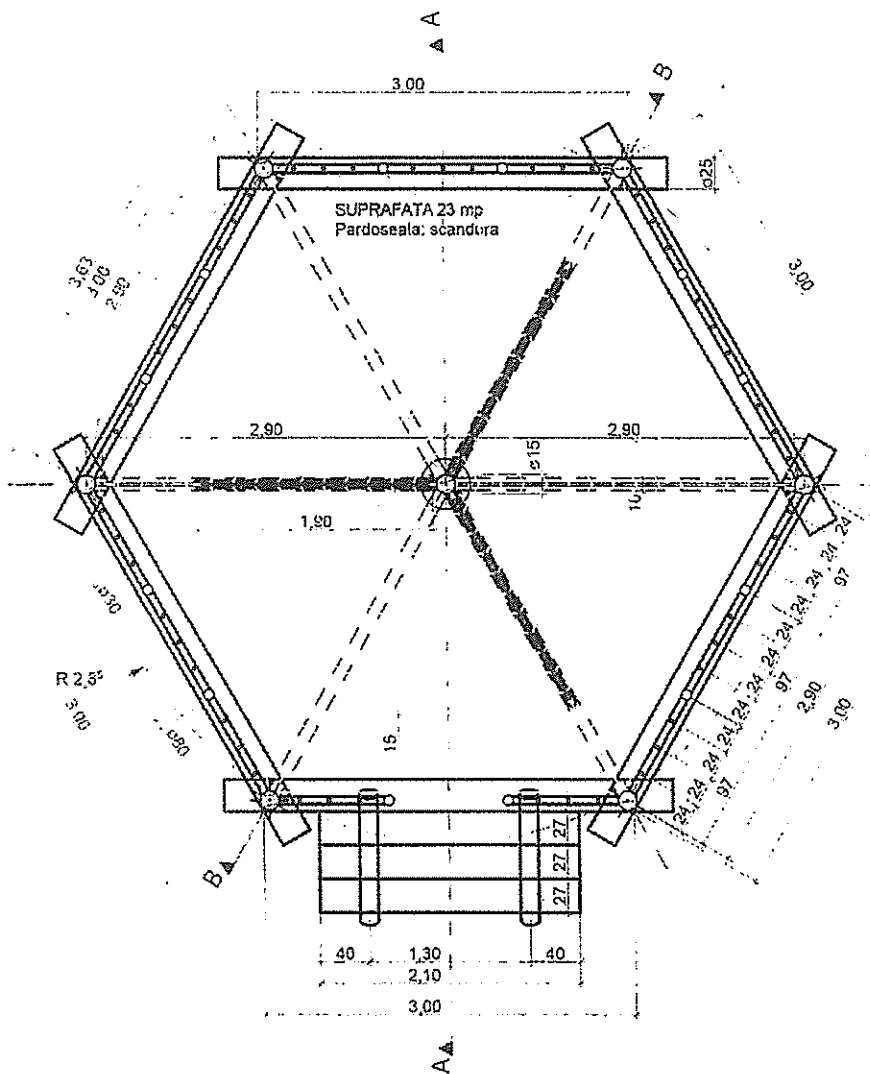

FOISOR LEMN PLAN PARTER SCARA 1:50

VERIFICATOR / EXPERT	NUME	SEMNIATURA	CERINTA	REFERAT / EXPERTIZA NR + DATA
SC FIRTA DESIGN J08.2605.2003				Nume: _____ Proiect: _____ Fact: _____ D.T.A.C.
		PLAN PARTER		
		SEMNIATURA	SCARA 1 : 50	BENEFICIAR
REF PROIECT	ARH. NICOLETA PREDESCU			
PROIECTAT	ARH. NICOLETA PREDESCU			
DESEINAT	ARH. NICOLETA PREDESCU			
				Nume: _____ Proiect: _____ Fact: _____ D.T.A.C.

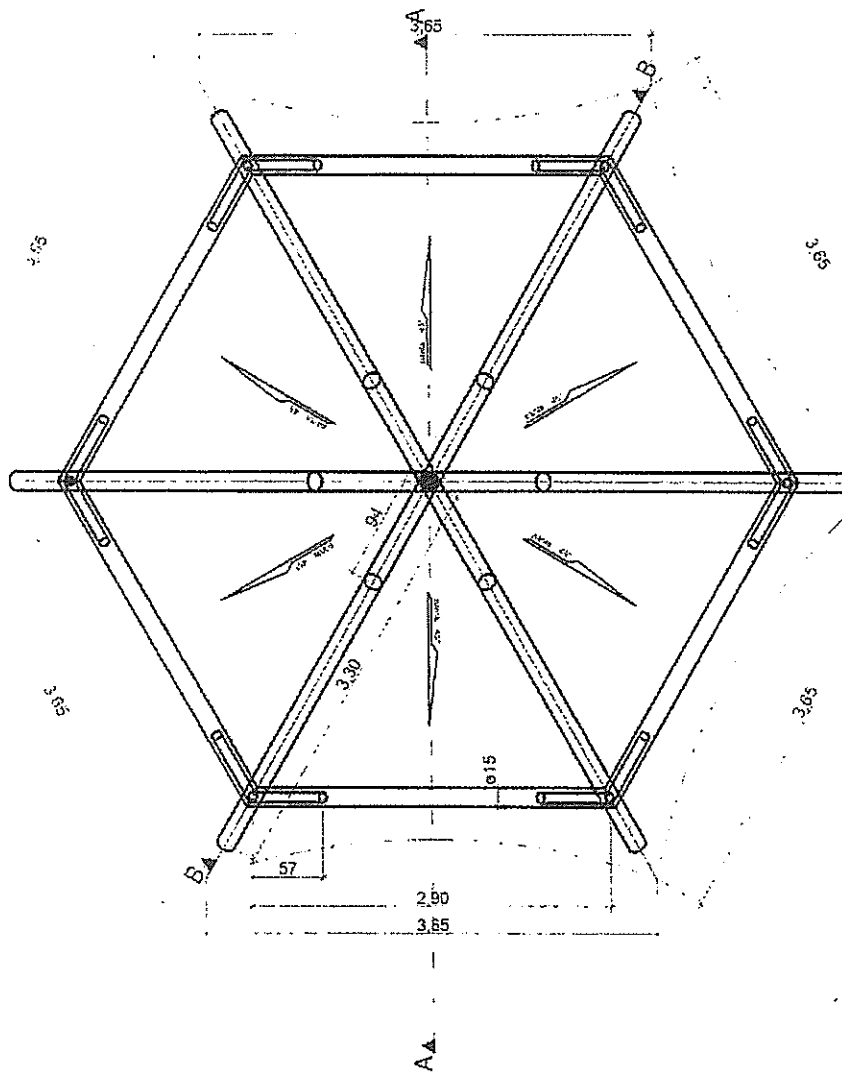

FOISOR LEMN PLAN INVELITOARE SCARA 1:50

VERIFICATOR / EXPERT	NUME	SEMNATURA	CERINTA	REFERAT / EXPERTIZA NR	DATA
SC FIRTA DESIGN S.R.L. J08.2605.2003		ARHITECTURA			Numa PISCH
		REZISTENTA	SANTARE	TERMICE VENTILATI	ELECTRICAL
		PLAN INVELITOARE			Fazo
		SEMNATURA	SCARA 1 : 50	BENEFICIAR	D.T.A.C
SEF PROIECT	ARH NICOLETA PREDESCU	<i>[Signature]</i>			NR PLAN
PROIECTAT	ARH NICOLETA PREDESCU				A-04
DESEANAT	ARH NICOLETA PREDESCU				NUMAR
				0	

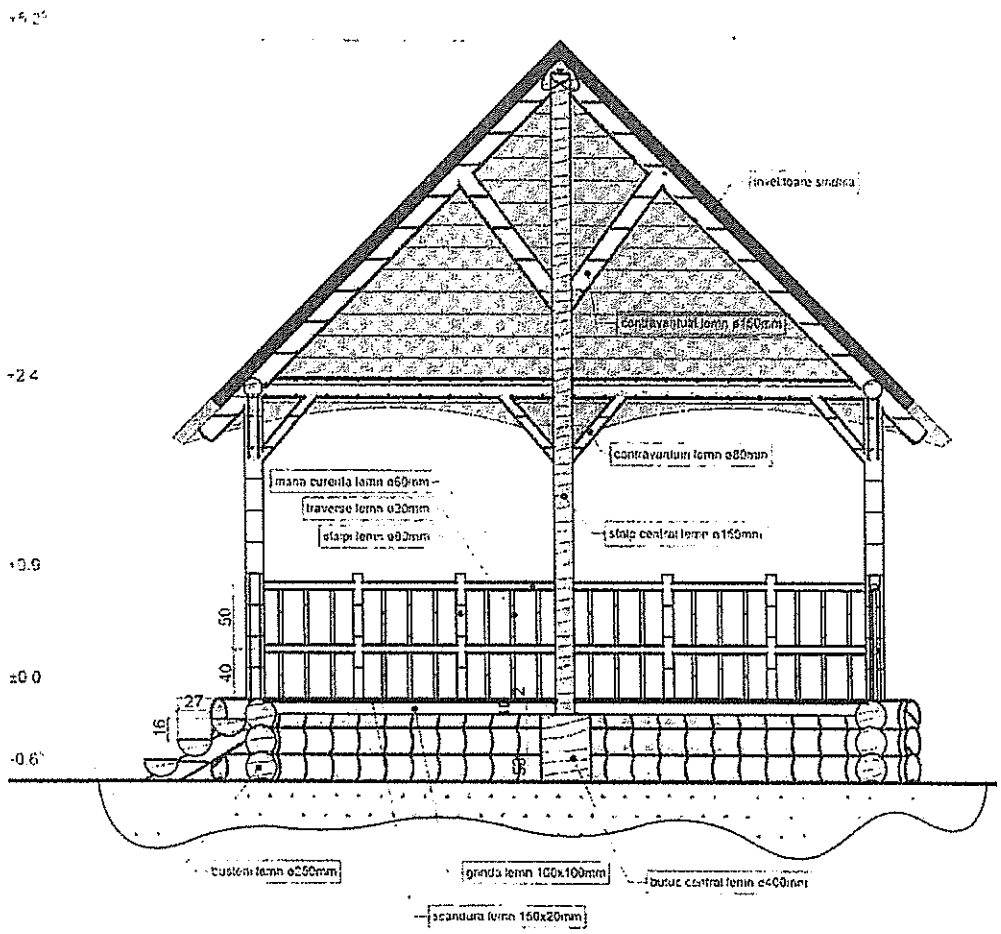



FOISOR LEMN SECTIUNEA A-A SCARA 1:50

VERIFICATOR / P. CHEIE	NUME	SEMNHATURA	CERINTA	REFERAT / EXPERTIZA NR.	DATA
SC FIRTA DESIGN J08.2605.2003		ARHITECTURA REZISTENTA SANITARE TERMACE VENTILATE ELECTRICE			Numar proiect
		SECTIUNEA A-A			
DEF. PROIECT	ARH. NICOLETA PREDESCU		SCARA 1 : 50	DTAC Nr. proiect A-05 Revizii 0	
PROIECTAT	ARH. NICOLETA PREDESCU		BENEFICIAR		
DESEINAT	ARH. NICOLETA PREDESCU				

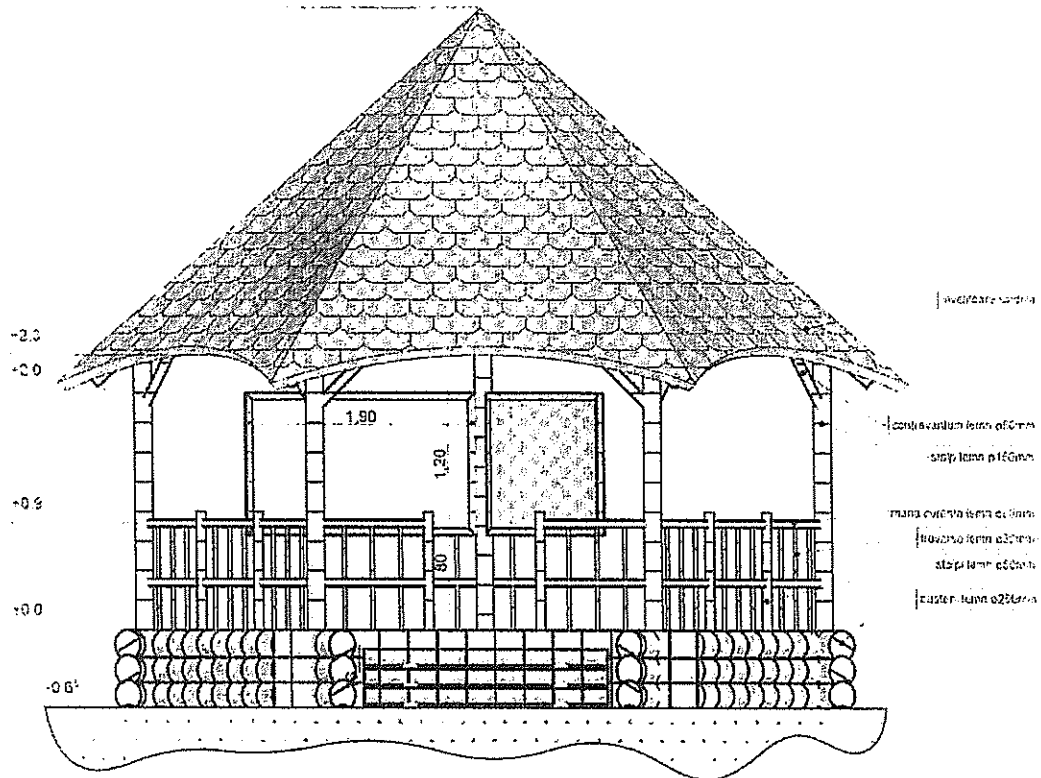
-3.2'



FOISOR LEMN PLAN FATADASCARA 1:50

PROIECTANT / EXPERT	NUME	SEMNATURA	CERINTA	REFERAT / EXPERTIZA NR / DATA					
SC FIRTA DESIGN SRL J08.2605.2003			ARHITECTURA	RECIZIENTA	SANITARE	TERMICE	VENTILATI	LECTURIA	PROIECTANT
			FATADALATERALA						
PROIECTANT	ARH. NICOLETA PREDESCU		SCARA	BENEFICIAR		Nr. planșă			
PROIECTAT	ARH. NICOLETA PREDESCU		1 : 50				A-07		
DESENAT	ARH. NICOLETA PREDESCU					TITLUL			
						0			

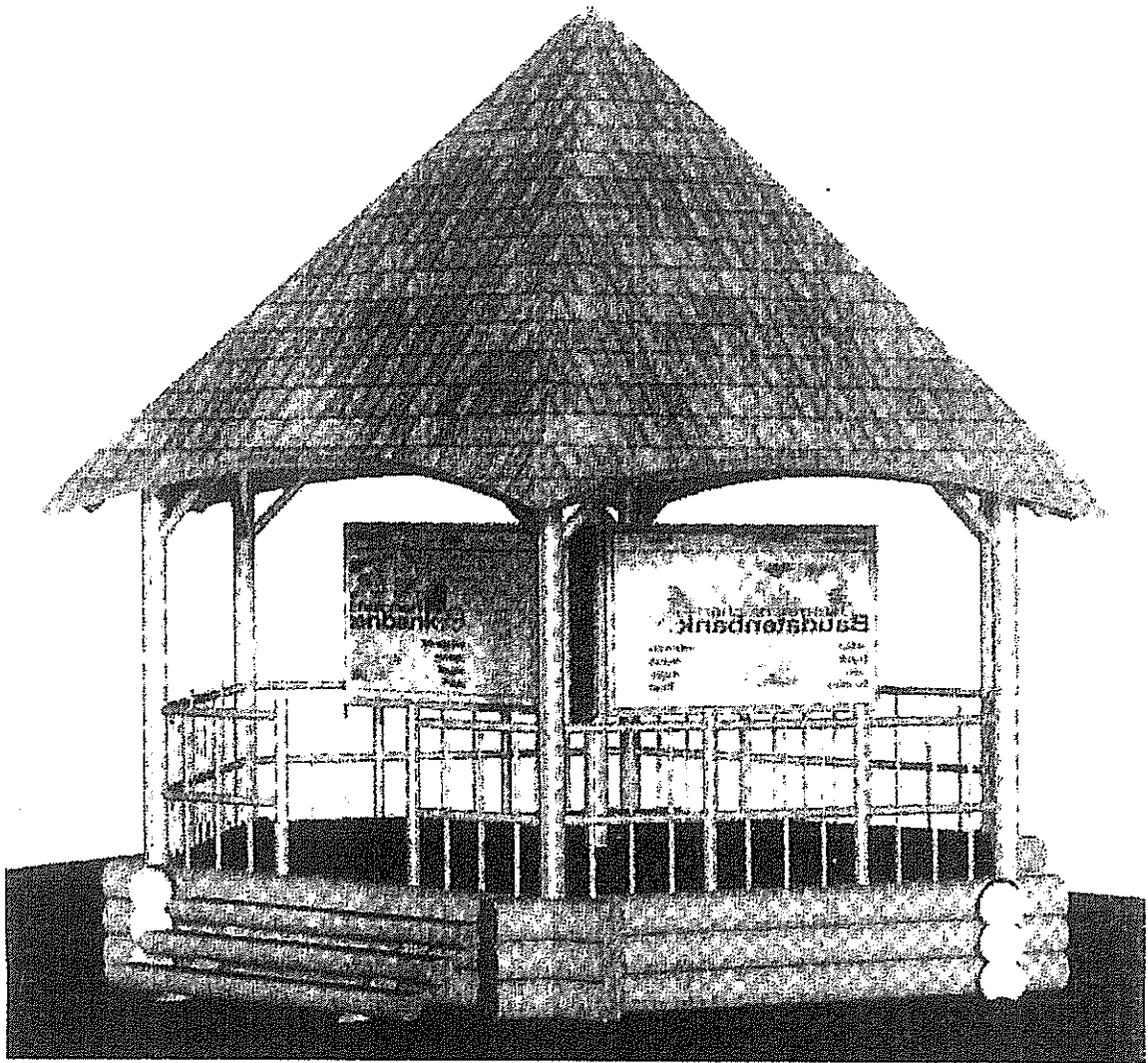

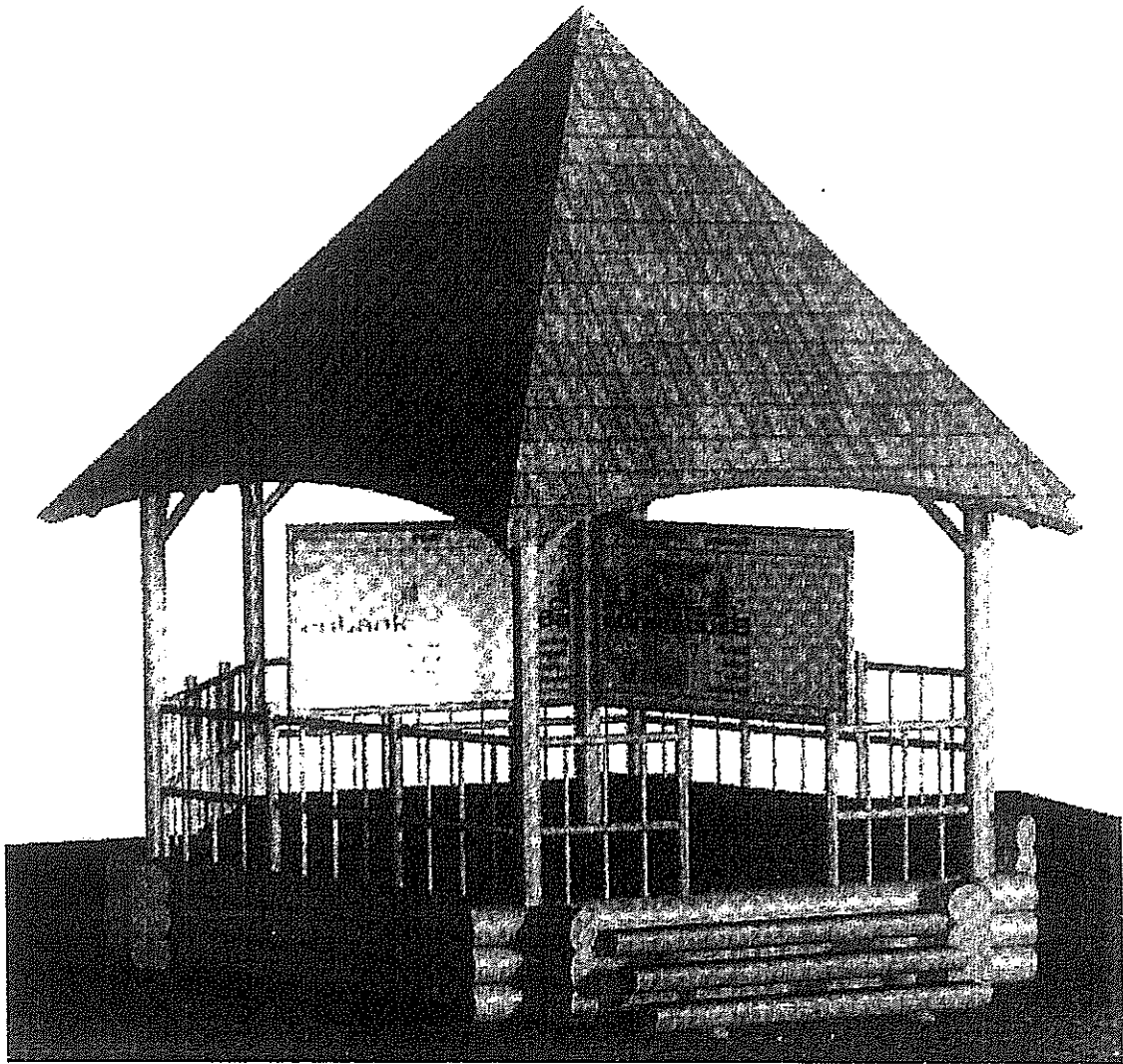

FOISOR LEMN PERSPECTIVA 1

VERIFICATOR EXPERT*	NUME	SEMNATURA	CERINTA	REFERAT / EXPERTIZA NR / DATA				
SC FIRTA DESIGN S.R.L. J08.2605.200	SOCIETATE COMERCIALA FIRTA DESIGN S.R.L. BRASOV	ARHITECTURA	REZISTENTA	SANITARE	TERRACE VENTILATI	ELECTRICE	SECL 4	
		PERSPECTIVA 1						D.T.A.C
		SEMNATURA	SCARA 1 : 50	BENEFICIAR			NR PROIECT A-08	
		SEF PROIECT	ARH NICOLETA PREDESCU				Revizii 0	
PROIECTAT	ARH NICOLETA PREDESCU							
DESEINAT	ARH NICOLETA PREDESCU							



FOISOR LEMN PERSPECTIVA 2

VERIFICATOR / EXPERT	NUME	SEMNATURA	CERINTA	REFERAT / EXPERTIZA NR. / DATA	
SC FIRTA DESIGN S.R.L. J08.2605.2006 		ARHITECTURA REZISTENȚĂ SANITARE TERMICE / VENTILATII ELECTRICE			Număr proiect
		PERSPECTIVA 2			PRE. 2.1.1.
SEF PROIECT		ARH NICOLETA PREDESCU		SCARA	D.T.A.C.
PROIECTAT		ARH NICOLETA PREDESCU		1 : 50	
DESENAT		ARH NICOLETA PREDESCU		BENEFICIAR	
					Nr. planșă A-09 Revizuit 0